

Технически спецификации  
STP41A0600500E

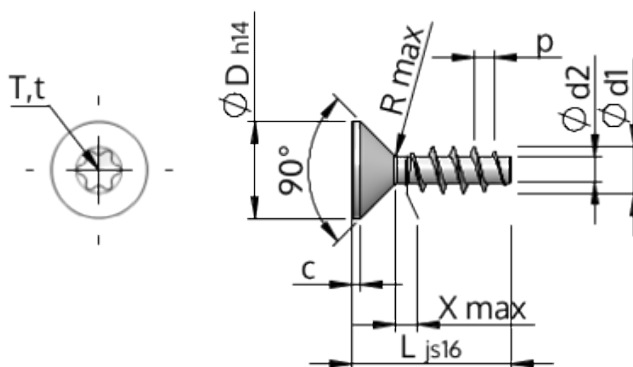

SCREWERK



Номер на продукта		STP41A0600500E
норма		KN1041
Материал		неръждаема стомана A2
Повърхност		гланциран, полиран, пасиваран
Диаметърът на външната резба - Ø	<b>d1</b>	6.00 <sup>+0.18</sup> mm
Вътрешна резба	<b>d2</b>	3.19 mm
Стъпка на резбата	<b>p</b>	2.69 mm
дължина	<b>L</b>	50.00 ±0.80 mm
Диаметър на главата-Ø	<b>D</b>	11.30 <sub>-0.43</sub> mm
Височина на цилиндричната глава	<b>C</b>	0.85 mm
Крайна част на винта	<b>X</b>	3.00 mm
Радиус	<b>R</b>	0.60 mm
Звездообр.вътрешен шестостен		T30
Дълбочина на проникване	<b>t</b>	1.75 - 2.20 mm
нишка		STS
Тегло		5.973 kg / 1000 Бройка
Митническа тарифа №		73 181 410