

Технически спецификации
STP41A0600220S

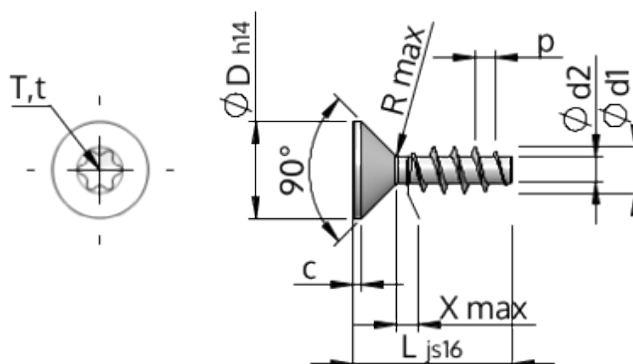

SCREWERK



Номер на продукта		STP41A0600220S
норма		KN1041
Материал		стомана, закалена
Повърхност		Цинково покритие 5-7 μm , топлинна обработка, синьо / прозрачно пасивиране
Диаметърът на външната резба - \emptyset	d1	6.00 $^{+0.18}$ mm
Вътрешна резба	d2	3.19 mm
Стъпка на резбата	p	2.69 mm
дължина	L	22.00 ± 0.65 mm
Диаметър на главата- \emptyset	D	11.30 $_{-0.43}$ mm
Височина на цилиндричната глава	C	0.85 mm
Крайна част на винта	X	3.00 mm
Радиус	R	0.60 mm
Звездообр.вътрешен шестостен		T30
Дълбочина на проникване	t	1.75 - 2.20 mm
нишка		STS
Тегло		3.114 kg / 1000 Бройка
Митническа тарифа №		73 181 499