

Технически спецификации
STP41A0500200S

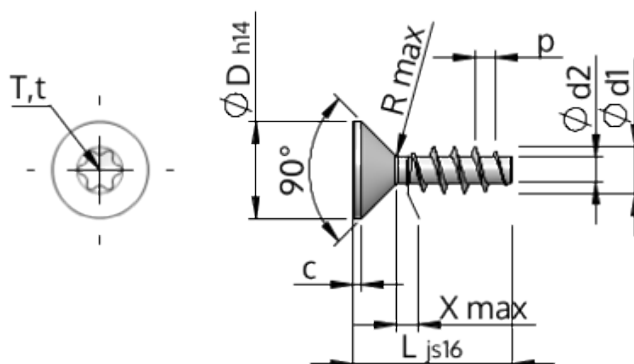

Номер на продукта		STP41A0500200S
норма		KN1041
Материал		стомана, закалена
Повърхност		Цинково покритие 5-7 μm , топлинна обработка, синьо / прозрачно пасивиране
Диаметърът на външната резба - \emptyset	d1	5.00 $^{+0.18}$ mm
Вътрешна резба	d2	2.68 mm
Стъпка на резбата	p	2.24 mm
дължина	L	20.00 ± 0.65 mm
Диаметър на главата- \emptyset	D	9.30 $_{-0.36}$ mm
Височина на цилиндричната глава	C	0.75 mm
Крайна част на винта	X	2.50 mm
Радиус	R	0.45 mm
Звездообр.вътрешен шестостен		T20
Дълбочина на проникване	t	1.25 - 1.70 mm
нишка		STS
Тегло		1.937 kg / 1000 Бройка
Митническа тарифа №		73 181 499