

Формуляр STP41A0350090S

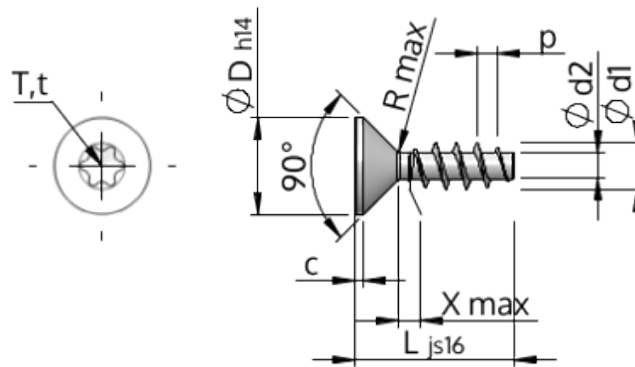

Номер изделия		STP41A0350090S
норма		WN1423
Материал		сталь, упрочненная
Поверхность		Оцинковка 5-7μm, термообработка, синий / прозрачный пассивация
Наружный диаметр резьбы - Ø	d1	3.50 ^{+0.18} mm
Внутренний диаметр резьбы - Ø	d2	1.91 mm
Шаг резьбы	p	1.57 mm
длина	L	9.00 ±0.45 mm
Диаметр головки-Ø	D	7.30 _{-0.36} mm
Высота цилиндрической головки	C	0.65 mm
Сбег резьбы	X	1.80 mm
Радиус	R	0.35 mm
Звездообразный шлиц		T15
Глубина привода	t	1.00 - 1.30 mm
Вид резьбы		STS
Вес		0.607 kg / 1000 Штука
Код таможенного тарифа		73 181 499