

Технически спецификации
STP41A0300200E

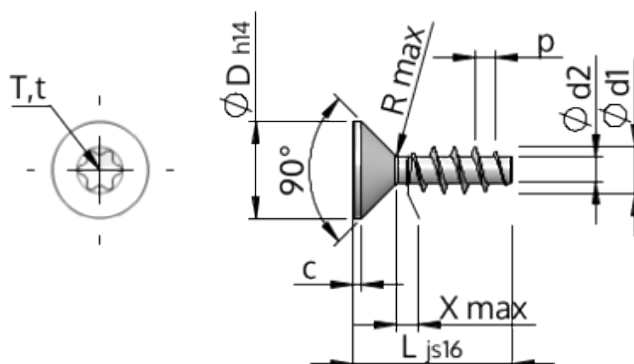

SCREWERK



Номер на продукта		STP41A0300200E
норма		KN1041
Материал		неръждаема стомана A2
Повърхност		гланциран, полиран, пасиваран
Диаметърът на външната резба - Ø	d1	3.00 ^{+0.14} mm
Вътрешна резба	d2	1.66 mm
Стъпка на резбата	p	1.34 mm
дължина	L	20.00 ±0.65 mm
Диаметър на главата-Ø	D	5.50 _{-0.30} mm
Височина на цилиндричната глава	C	0.55 mm
Крайна част на винта	X	1.50 mm
Радиус	R	0.35 mm
Звездообр.вътрешен шестостен		T8
Дълбочина на проникване	t	0.80 - 1.00 mm
нишка		STS
Тегло		0.667 kg / 1000 Бройка
Митническа тарифа №		73 181 410