

Feuille de Données
STP41A0300120E

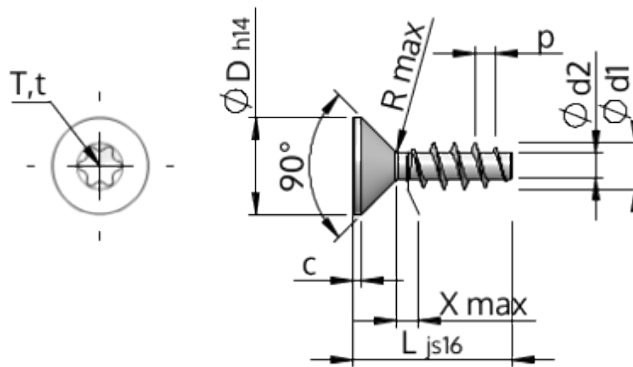

Numéro d'Article		STP41A0300120E
Norme		KN1041
Matière		acier inoxydable A2
Surface		brillant décapé et passivé
Ø-extérieur-pas de vis	d1	3.00 ^{+0.14} mm
Ø-noyau de Filetage	d2	1.66 mm
Pas de Filetage	p	1.34 mm
Longueur	L	12.00 ±0.55 mm
Ø-Tête	D	5.50 _{-0.30} mm
Hauteur de tête cylindrique	C	0.55 mm
Espacement entre les filets	X	1.50 mm
Rayon	R	0.35 mm
Six Lobes Intérieurs		T8
Profondeur de pénétration	t	0.80 - 1.00 mm
Filetage		STS
Poids		0.437 kg / 1000 Unité
Numéro du tarif douanier		73 181 410