

Technické informace
STP41A0250100B

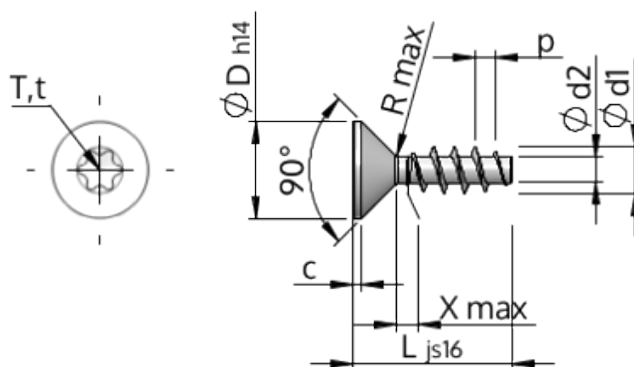

Číslo výrobku		STP41A0250100B
Norma		KN1041
Materiál		Temperovaná ocel
Povrch		ZiNi černá-pasivovaná+temperovaná+utěsněná
Vnější průměr závitu-Ø	d1	2.50 ^{+0.14} mm
Jádro závitu-Ø	d2	1.40 mm
Stoupání závitu	p	1.12 mm
Délka	L	10.00 ±0.45 mm
Hlava-Ø	D	4.70 _{-0.30} mm
Cylindrická výška hlavy	C	0.55 mm
Výběh závitu	X	1.30 mm
Rádus	R	0.30 mm
Torks		T8
Hloubka průniku	t	0.70 - 0.90 mm
Závit		STS
Hmotnost		0.274 kg / 1000 Kus
Číslo celního sazebníku		73 181 499