

Feuille de Données
STP41A0220250E

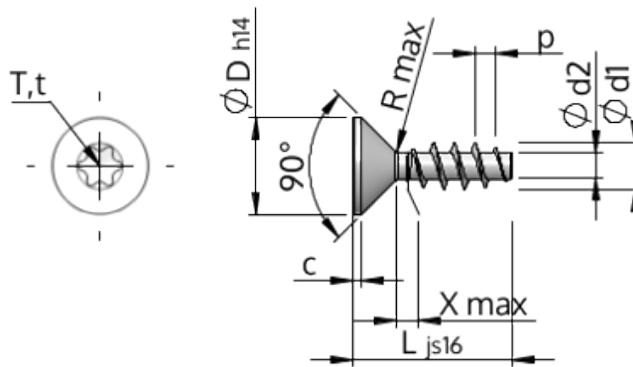

Numéro d'Article		STP41A0220250E
Norme		KN1041
Matière		acier inoxydable A2
Surface		brillant décapé et passivé
Ø-extérieur-pas de vis	d1	2.20 ^{+0.14} mm
Ø-noyau de Filetage	d2	1.25 mm
Pas de Filetage	p	0.98 mm
Longueur	L	25.00 ±0.65 mm
Ø-Tête	D	3.80 _{-0.30} mm
Hauteur de tête cylindrique	C	0.35 mm
Espacement entre les filets	X	1.10 mm
Rayon	R	0.25 mm
Six Lobes Intérieurs		T6
Profondeur de pénétration	t	0.65 - 0.80 mm
Filetage		STS
Poids		0.437 kg / 1000 Unité
Numéro du tarif douanier		73 181 410