

Технически спецификации
STP41A0220160S

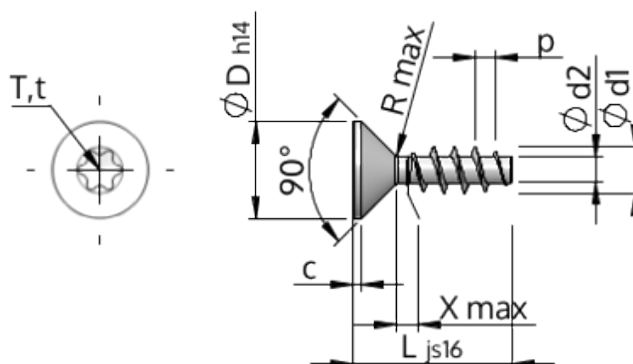

Номер на продукта		STP41A0220160S
норма		KN1041
Материал		стомана, закалена
Повърхност		Цинково покритие 5-7 μm , топлинна обработка, синьо / прозрачно пасивиране
Диаметърът на външната резба - \emptyset	d1	2.20 $^{+0.14}$ mm
Вътрешна резба	d2	1.25 mm
Стъпка на резбата	p	0.98 mm
дължина	L	16.00 ± 0.55 mm
Диаметър на главата- \emptyset	D	3.80 $_{-0.30}$ mm
Височина на цилиндричната глава	C	0.35 mm
Крайна част на винта	X	1.10 mm
Радиус	R	0.25 mm
Звездообр.вътрешен шестостен		T6
Дълбочина на проникване	t	0.65 - 0.80 mm
нишка		STS
Тегло		0.294 kg / 1000 Бройка
Митническа тарифа №		73 181 499