

Технически спецификации  
STP41A0200120S

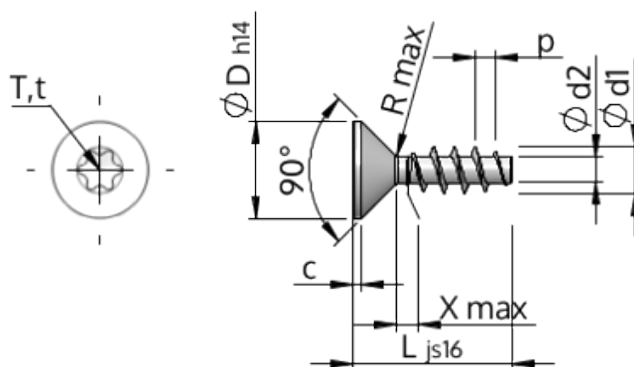

Номер на продукта		STP41A0200120S
норма		KN1041
Материал		стомана, закалена
Повърхност		Цинково покритие 5-7 $\mu\text{m}$ , топлинна обработка, синьо / прозрачно пасивиране
Диаметърът на външната резба - $\emptyset$	<b>d1</b>	2.00 $^{+0.14}$ mm
Вътрешна резба	<b>d2</b>	1.15 mm
Стъпка на резбата	<b>p</b>	0.89 mm
дължина	<b>L</b>	12.00 $\pm 0.55$ mm
Диаметър на главата- $\emptyset$	<b>D</b>	3.80 $_{-0.30}$ mm
Височина на цилиндричната глава	<b>C</b>	0.35 mm
Крайна част на винта	<b>X</b>	1.00 mm
Радиус	<b>R</b>	0.25 mm
Звездообр.вътрешен шестостен		T6
Дълбочина на проникване	<b>t</b>	0.50 - 0.65 mm
нишка		STS
Тегло		0.202 kg / 1000 Бройка
Митническа тарифа №		73 181 499