

Technické informace
STP41A0200070B

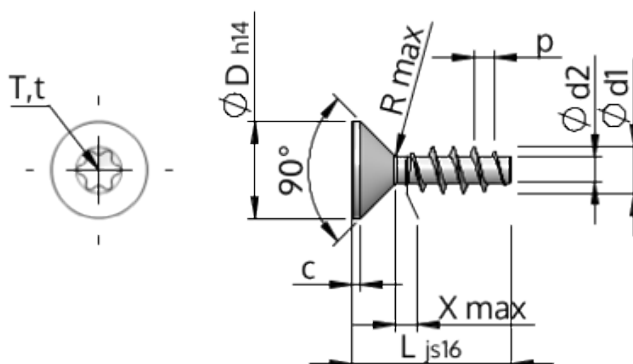

Číslo výrobku		STP41A0200070B
Norma		KN1041
Materiál		Temperovaná ocel
Povrch		ZiNi černá-pasivovaná+temperovaná+utěsněná
Vnější průměr závitu-Ø	d1	2.00 ^{+0.14} mm
Jádro závitu-Ø	d2	1.15 mm
Stoupání závitu	p	0.89 mm
Délka	L	7.00 ±0.45 mm
Hlava-Ø	D	3.80 _{-0.30} mm
Cylindrická výška hlavy	C	0.35 mm
Výběh závitu	X	1.00 mm
Rádus	R	0.25 mm
Torks		T6
Hloubka průniku	t	0.50 - 0.65 mm
Závit		STS
Hmotnost		0.132 kg / 1000 Kus
Číslo celního sazebníku		73 181 499