

Формуляр STP41A0180150B

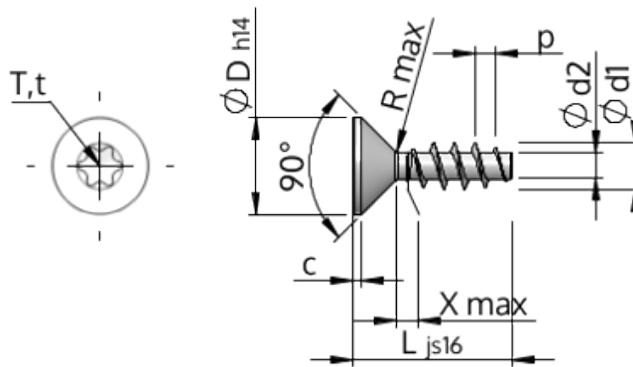

Номер изделия		STP41A0180150B
норма		WN1423
Материал		сталь, упрочненная
Поверхность		ZnNi, черная пассивировка+отжиг+масло
Наружный диаметр резьбы - Ø	d1	1.80 ^{+0.14} mm
Внутренний диаметр резьбы - Ø	d2	1.04 mm
Шаг резьбы	p	0.80 mm
длина	L	15.00 ±0.55 mm
Диаметр головки-Ø	D	3.40 _{-0.30} mm
Высота цилиндрической головки	C	0.35 mm
Сбег резьбы	X	0.90 mm
Радиус	R	0.20 mm
Звездообразный шлиц		T6
Глубина привода	t	0.50 - 0.65 mm
Вид резьбы		STS
Вес		0.204 kg / 1000 Штука
Код таможенного тарифа		73 181 499