

Технически спецификации
STP41A0160180E

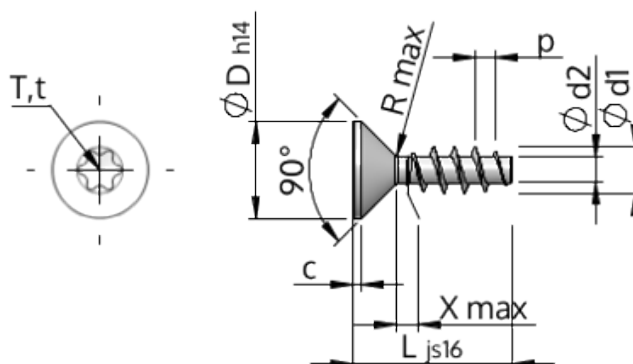

Номер на продукта		STP41A0160180E
норма		KN1041
Материал		неръждаема стомана A2
Повърхност		гланциран, полиран, пасиваран
Диаметърът на външната резба - Ø	d1	1.60 ^{+0.14} mm
Вътрешна резба	d2	0.92 mm
Стъпка на резбата	p	0.67 mm
дължина	L	18.00 ±0.55 mm
Диаметър на главата-Ø	D	3.00 _{-0.25} mm
Височина на цилиндричната глава	C	0.35 mm
Крайна част на винта	X	0.80 mm
Радиус	R	0.15 mm
Звездообр.вътрешен шестостен		T5
Дълбочина на проникване	t	0.50 - 0.65 mm
нишка		STS
Тегло		0.193 kg / 1000 Бройка
Митническа тарифа №		73 181 410