

Технически спецификации
STP41A0160160S

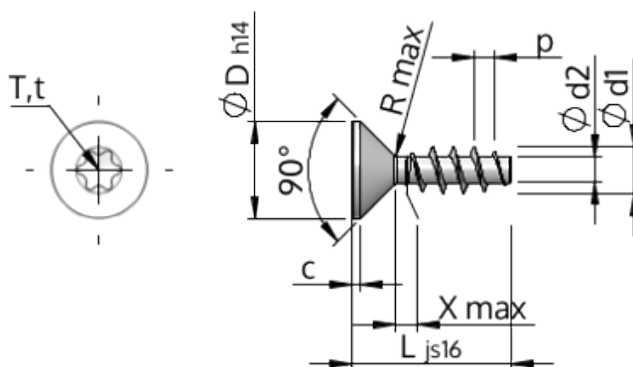

Номер на продукта		STP41A0160160S
норма		KN1041
Материал		стомана, закалена
Повърхност		Цинково покритие 5-7 μm , топлинна обработка, синьо / прозрачно пасивиране
Диаметърът на външната резба - \emptyset	d1	1.60 $^{+0.14}$ mm
Вътрешна резба	d2	0.92 mm
Стъпка на резбата	p	0.67 mm
дължина	L	16.00 ± 0.55 mm
Диаметър на главата- \emptyset	D	3.00 $_{-0.25}$ mm
Височина на цилиндричната глава	C	0.35 mm
Крайна част на винта	X	0.80 mm
Радиус	R	0.15 mm
Звездообр.вътрешен шестостен		T5
Дълбочина на проникване	t	0.50 - 0.65 mm
нишка		STS
Тегло		0.175 kg / 1000 Бройка
Митническа тарифа №		73 181 499