

Detalii tehnice STP41A0160060E

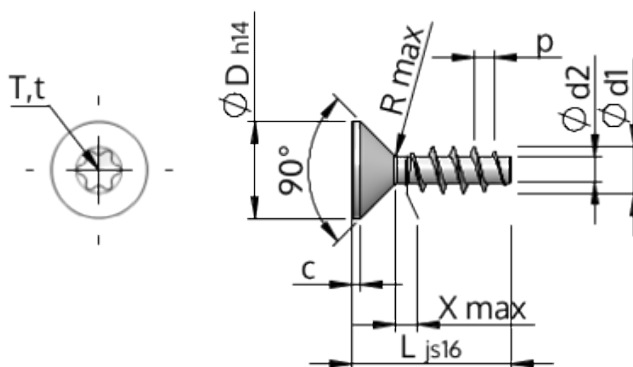

SCREWERK



Numărul articolului		STP41A0160060E
Norma		KN1041
Material		oțel inoxidabil A2
Exterior		neacoperit, murat și pasivat
Diametrul exterior al filetului-Ø	d1	1.60 ^{+0.14} mm
Diametru șurub	d2	0.92 mm
Pasul filetului	p	0.67 mm
Lungimea	L	6.00 ±0.38 mm
Diametrul capului-Ø	D	3.00 _{-0.25} mm
Cap cilindric	C	0.35 mm
Tija	X	0.80 mm
Radius	R	0.15 mm
hexalobular		T5
Adâncimea de penetrării	t	0.50 - 0.65 mm
Fir		STS
Greutate		0.084 kg / 1000 unități
Tariful vamal nr.		73 181 410