

Feuille de Données
STP41A0160050E

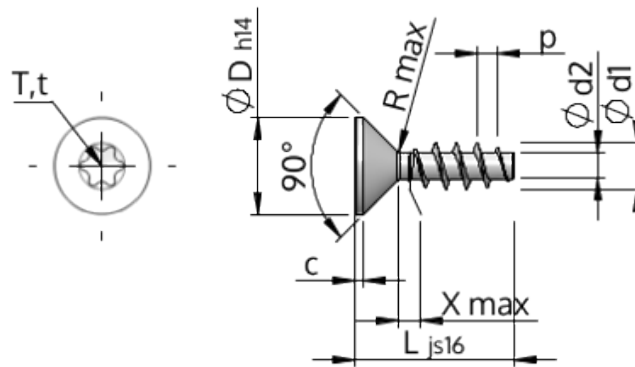

Numéro d'Article		STP41A0160050E
Norme		KN1041
Matière		acier inoxydable A2
Surface		brillant décapé et passivé
Ø-extérieur-pas de vis	d1	1.60 ^{+0.14} mm
Ø-noyau de Filetage	d2	0.92 mm
Pas de Filetage	p	0.67 mm
Longueur	L	5.00 ±0.38 mm
Ø-Tête	D	3.00 _{-0.25} mm
Hauteur de tête cylindrique	C	0.35 mm
Espacement entre les filets	X	0.80 mm
Rayon	R	0.15 mm
Six Lobes Intérieurs		T5
Profondeur de pénétration	t	0.50 - 0.65 mm
Filetage		STS
Poids		0.075 kg / 1000 Unité
Numéro du tarif douanier		73 181 410