

Технически спецификации
STP390500250S

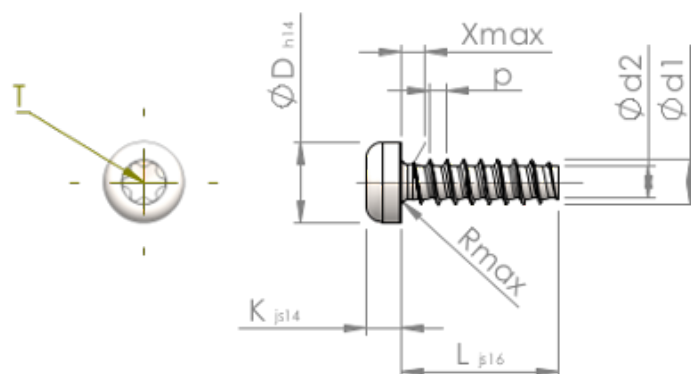

Номер на продукта		STP390500250S
норма		KN6039
Материал		стомана, закалена
Повърхност		Цинково покритие 5-7 μm , топлинна обработка, синьо / прозрачно пасивиране
Диаметърът на външната резба - \emptyset	d1	5.00 $^{+0.15}$ mm
Вътрешна резба	d2	3.53 mm
Стъпка на резбата	p	1.80 mm
дължина	L	25.00 ± 0.65 mm
Диаметър на главата- \emptyset	D	8.80 $_{-0.36}$ mm
Височина на главата	K	3.500 ± 0.150 mm
Крайна част на винта	X	2.50 mm
Радиус	R	0.70 mm
Звездообр.вътрешен шестостен		T25
Дълбочина на проникване	t	1.50 - 1.90 mm
нишка		STS-plus
Тегло		3.575 kg / 1000 Бройка
Митническа тарифа №		73 181 499