

**Technické informace**  
**STP390500180B**

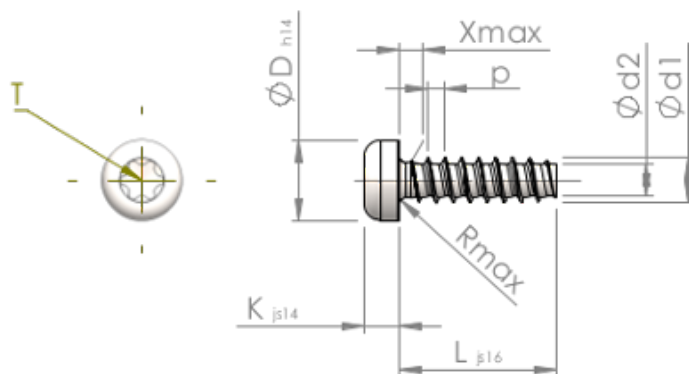

**SCREWERK**



Číslo výrobku		STP390500180B
Norma		KN6039
Materiál		Temperovaná ocel
Povrch		ZiNi černá-pasivovaná+temperovaná+utěsněná
Vnější průměr závitu-Ø	<b>d1</b>	5.00 <sup>+0.15</sup> mm
Jádro závitu-Ø	<b>d2</b>	3.53 mm
Stoupání závitu	<b>p</b>	1.80 mm
Délka	<b>L</b>	18.00 ±0.55 mm
Hlava-Ø	<b>D</b>	8.80 <sub>-0.36</sub> mm
Výška hlavy	<b>K</b>	3.500 ±0.150 mm
Výběh závitu	<b>X</b>	2.50 mm
Rádus	<b>R</b>	0.70 mm
Torks		T25
Hloubka průniku	<b>t</b>	1.50 - 1.90 mm
Závit		STS-plus
Hmotnost		2.912 kg / 1000 Kus
Číslo celního sazebníku		73 181 499