

Технически спецификации
STP390500170B

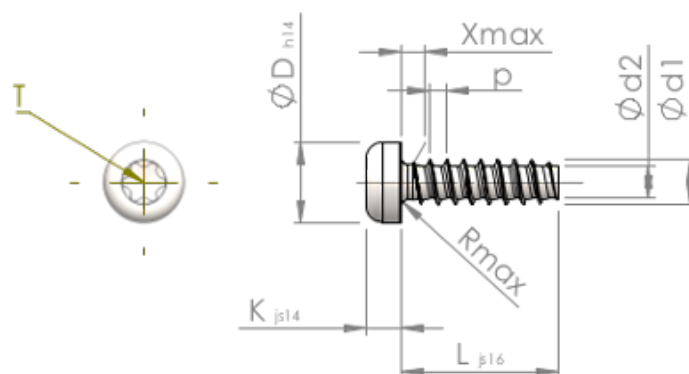

Номер на продукта		STP390500170B
норма		KN6039
Материал		стомана, закалена
Повърхност		цинково и никелово покритие, Черен, пасивиран, темперирани, херметизация
Диаметърът на външната резба - Ø	d1	5.00 ^{+0.15} mm
Вътрешна резба	d2	3.53 mm
Стъпка на резбата	p	1.80 mm
дължина	L	17.00 ±0.55 mm
Диаметър на главата-Ø	D	8.80 _{-0.36} mm
Височина на главата	K	3.500 ±0.150 mm
Крайна част на винта	X	2.50 mm
Радиус	R	0.70 mm
Звездообр.вътрешен шестостен		T25
Дълбочина на проникване	t	1.50 - 1.90 mm
нишка		STS-plus
Тегло		2.818 kg / 1000 Бройка
Митническа тарифа №		73 181 499