

**Planilha de Especificações  
STP390500080E**

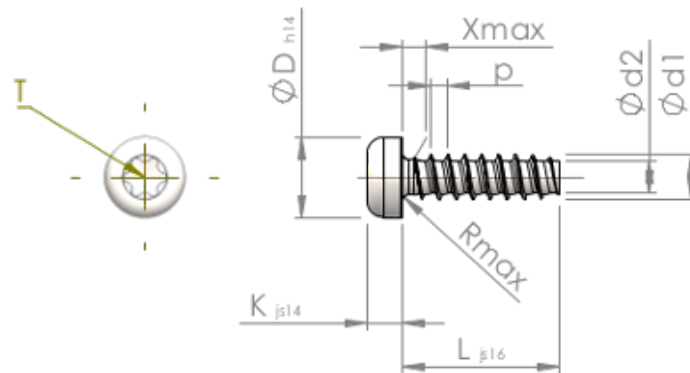

Número do Item		STP390500080E
Norma		KN6039
Material		inox A2
Superfície		Decapado e passivado
Rosca Externa -Ø	<b>d1</b>	5.00 <sup>+0.15</sup> mm
Diâmetro efetivo da porca -Ø	<b>d2</b>	3.53 mm
Passo da rosca	<b>p</b>	1.80 mm
Comprimento	<b>L</b>	8.00 ±0.45 mm
Cabeça -Ø	<b>D</b>	8.80 <sub>-0.36</sub> mm
Altura da cabeça	<b>K</b>	3.500 ±0.150 mm
Transição do Enrosque	<b>X</b>	2.50 mm
Raio	<b>R</b>	0.70 mm
Hexalobular		T25
Profundidade perfuração	<b>t</b>	1.50 - 1.90 mm
Rosca		STS-plus
Peso		1.966 kg / 1000 peças
Taxas Alfandegárias nº		73 181 410