

**Planilha de Especificações
STP390400250E**

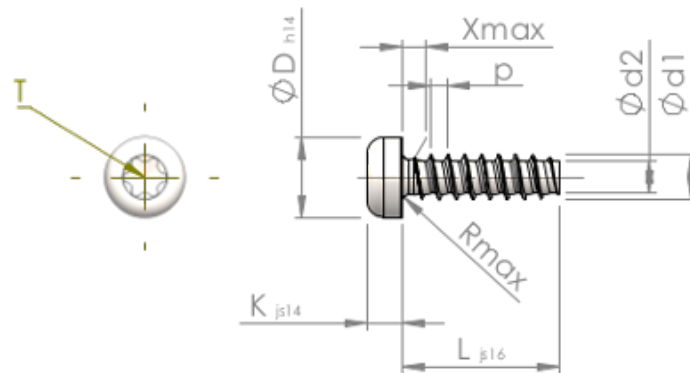

Número do Item		STP390400250E
Norma		KN6039
Material		inox A2
Superfície		Decapado e passivado
Rosca Externa -Ø	d1	4.00 ^{+0.10} mm
Diâmetro efetivo da porca -Ø	d2	2.81 mm
Passo da rosca	p	1.46 mm
Comprimento	L	25.00 ±0.65 mm
Cabeça -Ø	D	7.00 _{-0.36} mm
Altura da cabeça	K	3.100 ±0.150 mm
Transição do Enrosque	X	2.00 mm
Raio	R	0.60 mm
Hexalobular		T20
Profundidade perfuração	t	1.40 - 1.80 mm
Rosca		STS-plus
Peso		2.159 kg / 1000 peças
Taxas Alfandegárias nº		73 181 410