

Detalii tehnice STP390400150C

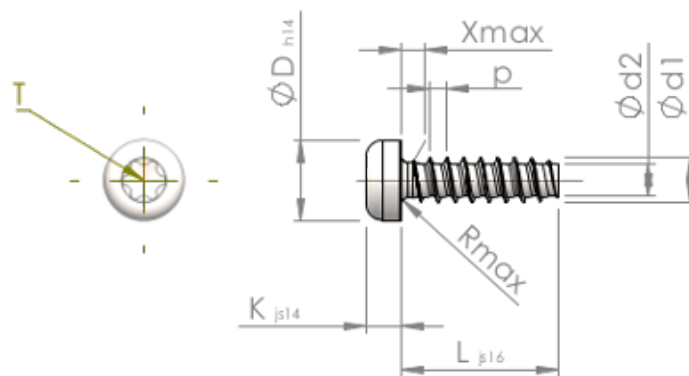

| | | |
|-----------------------------------|-----------|------------------------------|
| Numărul articolului | | STP390400150C |
| Norma | | KN6039 |
| Material | | oțel inoxidabil A4 |
| Exterior | | neacoperit, murat și pasivat |
| Diametrul exterior al filetului-Ø | d1 | 4.00 ^{+0.10} mm |
| Diametru șurub | d2 | 2.81 mm |
| Pasul filetului | p | 1.46 mm |
| Lungimea | L | 15.00 ±0.55 mm |
| Diametrul capului-Ø | D | 7.00 _{-0.36} mm |
| Înălțimea capului | K | 3.100 ±0.150 mm |
| Tija | X | 2.00 mm |
| Radius | R | 0.60 mm |
| hexalobular | | T20 |
| Adâncimea de penetrării | t | 1.40 - 1.80 mm |
| Fir | | STS-plus |
| Greutate | | 1.553 kg / 1000 unități |
| Tarifal vamal nr. | | 73 181 410 |