

Технически спецификации
STP390400070E

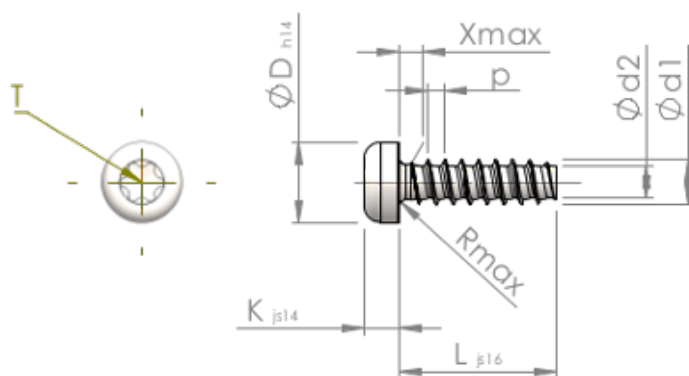

SCREWERK



Номер на продукта		STP390400070E
норма		KN6039
Материал		неръждаема стомана A2
Повърхност		гланциран, полиран, пасиваран
Диаметърът на външната резба - Ø	d1	4.00 ^{+0.10} mm
Вътрешна резба	d2	2.81 mm
Стъпка на резбата	p	1.46 mm
дължина	L	7.00 ±0.45 mm
Диаметър на главата-Ø	D	7.00 _{-0.36} mm
Височина на главата	K	3.100 ±0.150 mm
Крайна част на винта	X	2.00 mm
Радиус	R	0.60 mm
Звздообр.вътрешен шестостен		T20
Дълбочина на проникване	t	1.40 - 1.80 mm
нишка		STS-plus
Тегло		1.068 kg / 1000 Бройка
Митническа тарифа №		73 181 410