

Технически спецификации
STP390350200B

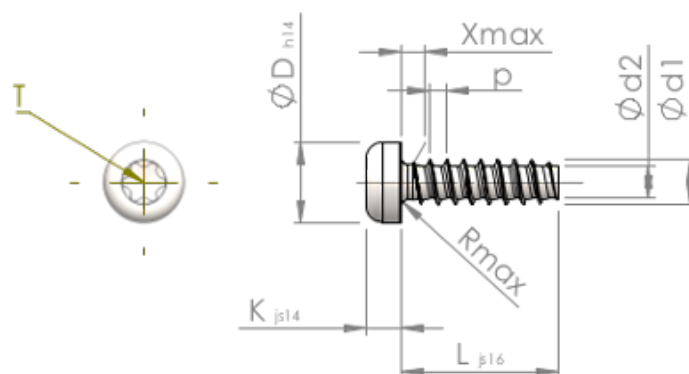

Номер на продукта		STP390350200B
норма		KN6039
Материал		стомана, закалена
Повърхност		цинково и никелово покритие, Черен, пасивиран, темперирани, херметизация
Диаметърът на външната резба - Ø	d1	3.50 ^{+0.10} mm
Вътрешна резба	d2	2.45 mm
Стъпка на резбата	p	1.29 mm
дължина	L	20.00 ±0.65 mm
Диаметър на главата-Ø	D	6.10 _{-0.36} mm
Височина на главата	K	2.700 ±0.125 mm
Крайна част на винта	X	1.80 mm
Радиус	R	0.50 mm
Звездообр.вътрешен шестостен		T15
Дълбочина на проникване	t	1.10 - 1.50 mm
нишка		STS-plus
Тегло		1.385 kg / 1000 Бройка
Митническа тарифа №		73 181 499