

**Planilha de Especificações
STP390350080J**

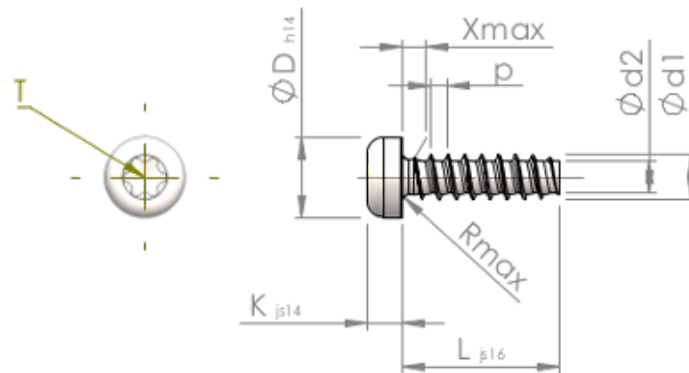

Número do Item		STP390350080J
Norma		KN6039
Material		inox A2
Superfície		preto
Rosca Externa -Ø	d1	3.50 ^{+0.10} mm
Diâmetro efetivo da porca -Ø	d2	2.45 mm
Passo da rosca	p	1.29 mm
Comprimento	L	8.00 ±0.45 mm
Cabeça -Ø	D	6.10 _{-0.36} mm
Altura da cabeça	K	2.700 ±0.125 mm
Transição do Enrosque	X	1.80 mm
Raio	R	0.50 mm
Hexalobular		T15
Profundidade perfuração	t	1.10 - 1.50 mm
Rosca		STS-plus
Peso		0.818 kg / 1000 peças
Taxas Alfandegárias nº		73 181 410