

Technické informace
STP390300320B

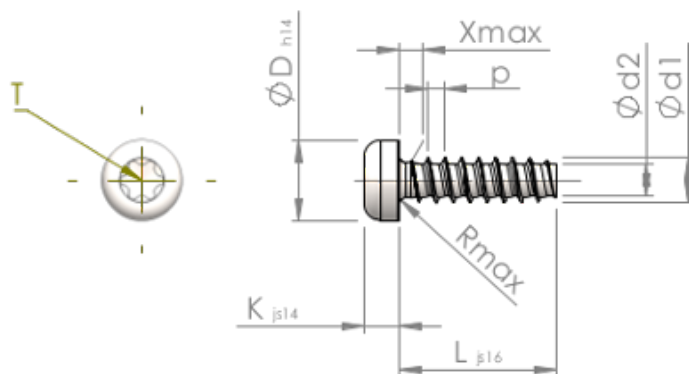

SCREWERK



Číslo výrobku		STP390300320B
Norma		KN6039
Materiál		Temperovaná ocel
Povrch		ZiNi černá-pasivovaná+temperovaná+utěsněná
Vnější průměr závitu-Ø	d1	3.00 ^{+0.10} mm
Jádro závitu-Ø	d2	2.09 mm
Stoupání závitu	p	1.12 mm
Délka	L	32.00 ±0.80 mm
Hlava-Ø	D	5.30 _{-0.30} mm
Výška hlavy	K	2.300 ±0.125 mm
Výběh závitu	X	1.50 mm
Rádus	R	0.50 mm
Torks		T10
Hloubka průniku	t	1.00 - 1.30 mm
Závit		STS-plus
Hmotnost		1.370 kg / 1000 Kus
Číslo celního sazebníku		73 181 499