

Технически спецификации
STP390300220B

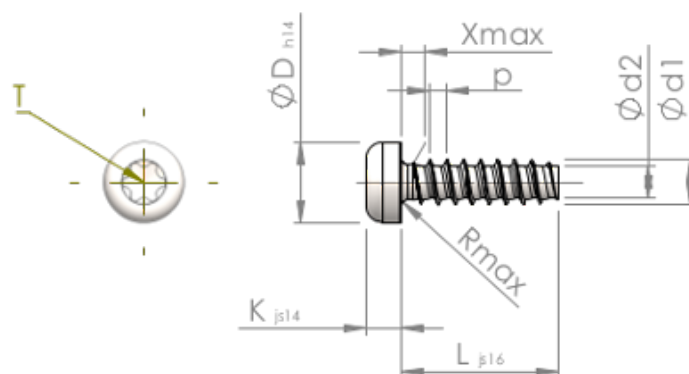

Номер на продукта		STP390300220B
норма		KN6039
Материал		стомана, закалена
Повърхност		цинково и никелово покритие, Черен, пасивиран, темперирани, херметизация
Диаметърът на външната резба - Ø	d1	3.00 ^{+0.10} mm
Вътрешна резба	d2	2.09 mm
Стъпка на резбата	p	1.12 mm
дължина	L	22.00 ±0.65 mm
Диаметър на главата-Ø	D	5.30 _{-0.30} mm
Височина на главата	K	2.300 ±0.125 mm
Крайна част на винта	X	1.50 mm
Радиус	R	0.50 mm
Звездообр.вътрешен шестостен		T10
Дълбочина на проникване	t	1.00 - 1.30 mm
нишка		STS-plus
Тегло		1.030 kg / 1000 Бройка
Митническа тарифа №		73 181 499