

## Detalii tehnice STP390250200C

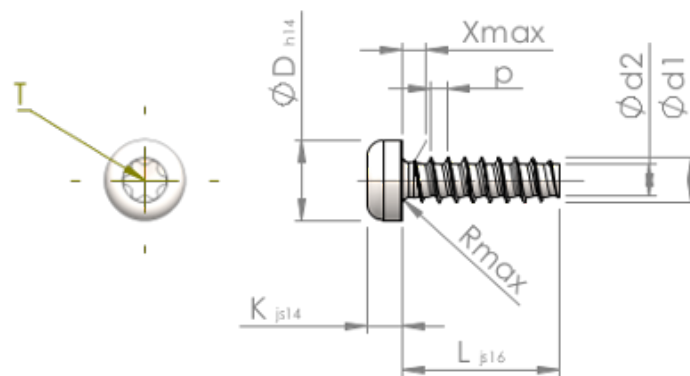

Numărul articolului		STP390250200C
Norma		KN6039
Material		oțel inoxidabil A4
Exterior		neacoperit, murat și pasivat
Diametrul exterior al filetului-Ø	<b>d1</b>	2.50 <sup>+0.10</sup> mm
Diametru șurub	<b>d2</b>	1.72 mm
Pasul filetului	<b>p</b>	0.95 mm
Lungimea	<b>L</b>	20.00 ±0.65 mm
Diametrul capului-Ø	<b>D</b>	4.40 <sub>-0.30</sub> mm
Înălțimea capului	<b>K</b>	1.900 ±0.125 mm
Tija	<b>X</b>	1.30 mm
Radius	<b>R</b>	0.40 mm
hexalobular		T8
Adâncimea de penetrării	<b>t</b>	0.80 - 1.00 mm
Fir		STS-plus
Greutate		0.643 kg / 1000 unități
Tarifal vamal nr.		73 181 410