

Detalii tehnice STP390250050J

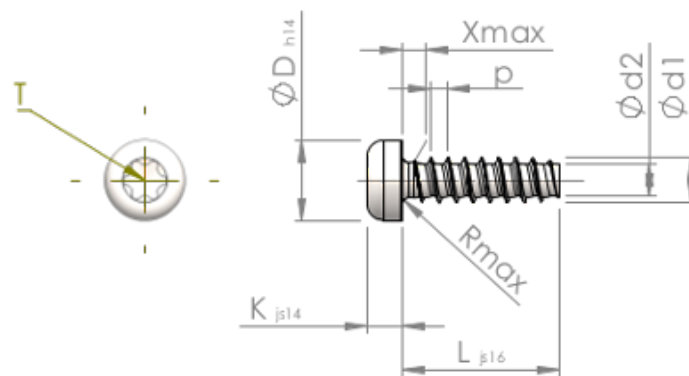

Numărul articolului		STP390250050J
Norma		KN6039
Material		oțel inoxidabil A2
Exterior		negru
Diametrul exterior al filetului-Ø	d1	2.50 ^{+0.10} mm
Diametru șurub	d2	1.72 mm
Pasul filetului	p	0.95 mm
Lungimea	L	5.00 ±0.38 mm
Diametrul capului-Ø	D	4.40 _{-0.30} mm
Înălțimea capului	K	1.900 ±0.125 mm
Tija	X	1.30 mm
Radius	R	0.40 mm
hexalobular		T8
Adâncimea de penetrării	t	0.80 - 1.00 mm
Fir		STS-plus
Greutate		0.282 kg / 1000 unități
Tariful vamal nr.		73 181 410