

**Planilha de Especificações  
STP390250050J**

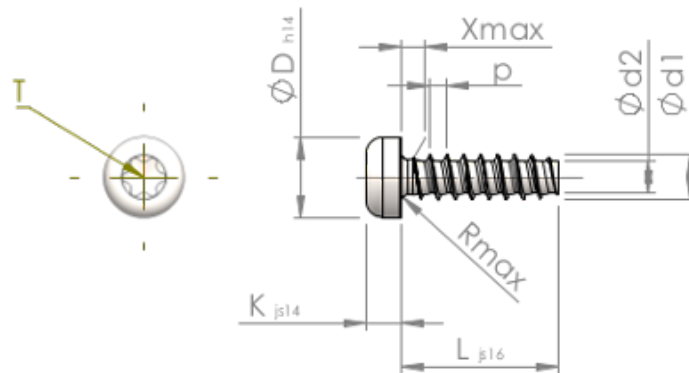

Número do Item		STP390250050J
Norma		KN6039
Material		inox A2
Superfície		preto
Rosca Externa -Ø	<b>d1</b>	2.50 <sup>+0.10</sup> mm
Diâmetro efetivo da porca -Ø	<b>d2</b>	1.72 mm
Passo da rosca	<b>p</b>	0.95 mm
Comprimento	<b>L</b>	5.00 ±0.38 mm
Cabeça -Ø	<b>D</b>	4.40 <sub>-0.30</sub> mm
Altura da cabeça	<b>K</b>	1.900 ±0.125 mm
Transição do Enrosque	<b>X</b>	1.30 mm
Raio	<b>R</b>	0.40 mm
Hexalobular		T8
Profundidade perfuração	<b>t</b>	0.80 - 1.00 mm
Rosca		STS-plus
Peso		0.282 kg / 1000 peças
Taxas Alfandegárias nº		73 181 410