

Технически спецификации
STP390220220B

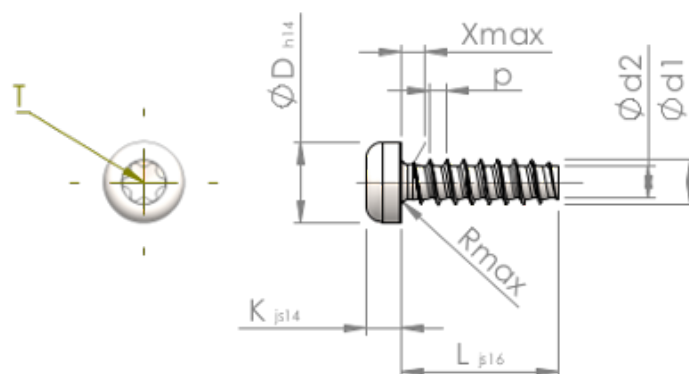

Номер на продукта		STP390220220B
норма		KN6039
Материал		стомана, закалена
Повърхност		цинково и никелово покритие, Черен, пасивиран, темперирани, херметизация
Диаметърът на външната резба - Ø	d1	2.20 ^{+0.08} mm
Вътрешна резба	d2	1.51 mm
Стъпка на резбата	p	0.85 mm
дължина	L	22.00 ±0.65 mm
Диаметър на главата-Ø	D	3.90 _{-0.30} mm
Височина на главата	K	1.600 ±0.125 mm
Крайна част на винта	X	1.10 mm
Радиус	R	0.35 mm
Звездообр.вътрешен шестостен		T6
Дълбочина на проникване	t	0.65 - 0.85 mm
нишка		STS-plus
Тегло		0.513 kg / 1000 Бройка
Митническа тарифа №		73 181 499