

Technické informace
STP390200160B

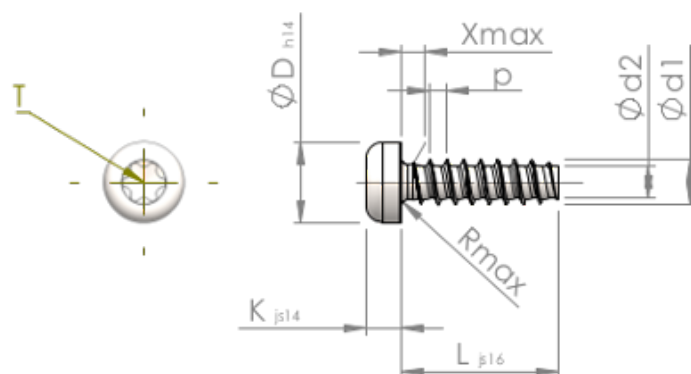

Číslo výrobku		STP390200160B
Norma		KN6039
Materiál		Temperovaná ocel
Povrch		ZiNi černá-pasivovaná+temperovaná+utěsněná
Vnější průměr závitu-Ø	d1	2.00 ^{+0.08} mm
Jádro závitu-Ø	d2	1.36 mm
Stoupání závitu	p	0.78 mm
Délka	L	16.00 ±0.55 mm
Hlava-Ø	D	3.50 _{-0.30} mm
Výška hlavy	K	1.600 ±0.125 mm
Výběh závitu	X	1.00 mm
Rádus	R	0.35 mm
Torks		T6
Hloubka průniku	t	0.65 - 0.85 mm
Závit		STS-plus
Hmotnost		0.331 kg / 1000 Kus
Číslo celního sazebníku		73 181 499