

Технически спецификации  
STP390200130E

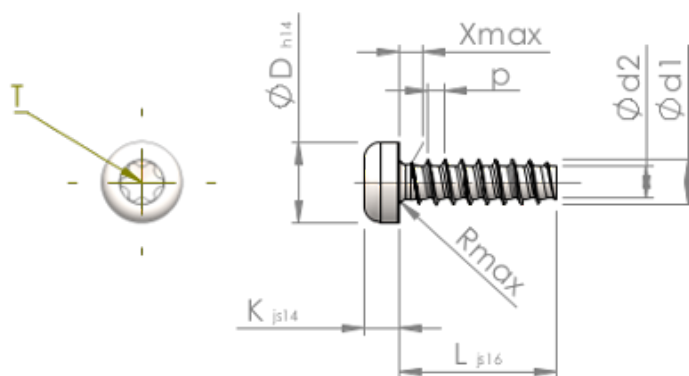

SCREWERK



Номер на продукта		STP390200130E
норма		KN6039
Материал		неръждаема стомана A2
Повърхност		гланциран, полиран, пасиваран
Диаметърът на външната резба - Ø	<b>d1</b>	2.00 <sup>+0.08</sup> mm
Вътрешна резба	<b>d2</b>	1.36 mm
Стъпка на резбата	<b>p</b>	0.78 mm
дължина	<b>L</b>	13.00 ±0.55 mm
Диаметър на главата-Ø	<b>D</b>	3.50 <sub>-0.30</sub> mm
Височина на главата	<b>K</b>	1.600 ±0.125 mm
Крайна част на винта	<b>X</b>	1.00 mm
Радиус	<b>R</b>	0.35 mm
Звездообр.вътрешен шестостен		T6
Дълбочина на проникване	<b>t</b>	0.65 - 0.85 mm
нишка		STS-plus
Тегло		0.284 kg / 1000 Бройка
Митническа тарифа №		73 181 410