

**Planilha de Especificações
STP390200045S**

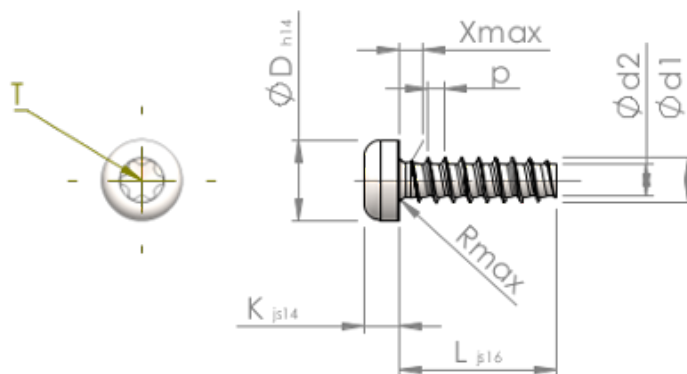

Número do Item		STP390200045S
Norma		KN6039
Material		aço, endurecido
Superfície		zincado 5-7 μm , galvanizado, azul / passivado transparente
Rosca Externa - \varnothing	d1	2.00 $^{+0.08}$ mm
Diâmetro efetivo da porca - \varnothing	d2	1.36 mm
Passo da rosca	p	0.78 mm
Comprimento	L	4.50 ± 0.38 mm
Cabeça - \varnothing	D	3.50 $_{-0.30}$ mm
Altura da cabeça	K	1.600 ± 0.125 mm
Transição do Enrosque	X	1.00 mm
Raio	R	0.35 mm
Hexalobular		T6
Profundidade perfuração	t	0.65 - 0.85 mm
Rosca		STS-plus
Peso		0.152 kg / 1000 peças
Taxas Alfandegárias nº		73 181 499