

Технически спецификации
STP390180160E

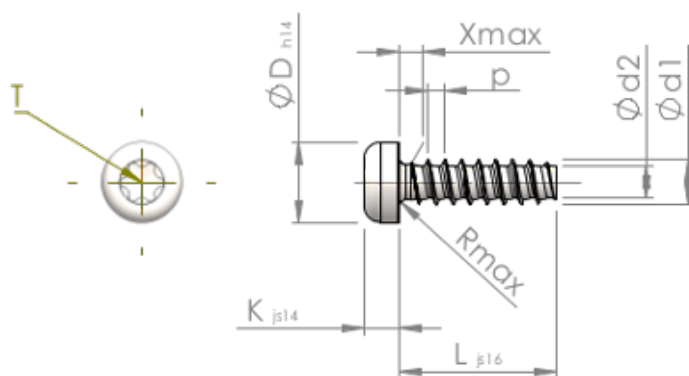

SCREWERK



Номер на продукта		STP390180160E
норма		KN6039
Материал		неръждаема стомана A2
Повърхност		гланциран, полиран, пасиваран
Диаметърът на външната резба - Ø	d1	1.80 ^{+0.08} mm
Вътрешна резба	d2	1.22 mm
Стъпка на резбата	p	0.71 mm
дължина	L	16.00 ±0.55 mm
Диаметър на главата-Ø	D	3.30 _{-0.30} mm
Височина на главата	K	1.300 ±0.125 mm
Крайна част на винта	X	0.90 mm
Радиус	R	0.25 mm
Звздообр.вътрешен шестостен		T6
Дълбочина на проникване	t	0.50 - 0.65 mm
нишка		STS-plus
Тегло		0.262 kg / 1000 Бройка
Митническа тарифа №		73 181 410