

Hoja de especificaciones
STP390180090E

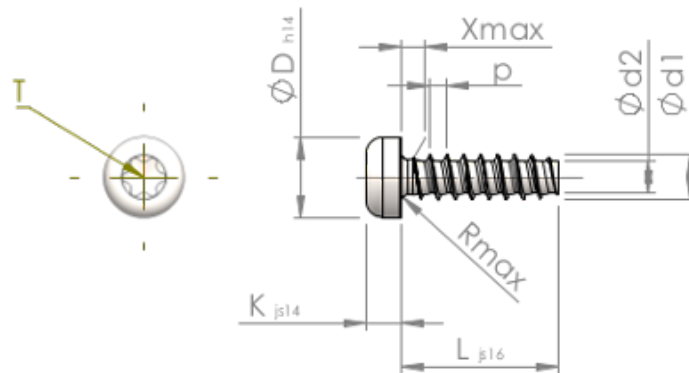

Número del artículo		STP390180090E
Norma		KN6039
Material		Acero Inoxidable A2
Superficie		Laminado brillante, barnizado y pasivado
Rosca Exterior-Ø	d1	1.80 ^{+0.08} mm
Rosca Interior-Ø	d2	1.22 mm
Paso de la Rosca	p	0.71 mm
Largo	L	9.00 ±0.45 mm
Cabeza-Ø	D	3.30 _{-0.30} mm
Altura de la cabeza	K	1.300 ±0.125 mm
Salida de rosca	X	0.90 mm
Radio	R	0.25 mm
Hexalobular interior		T6
Profundidad de penetración	t	0.50 - 0.65 mm
Clase de rosca		STS-plus
Peso		0.175 kg / 1000 Piezas
Número de aduana		73 181 410