

**Planilha de Especificações  
STP390180060B**

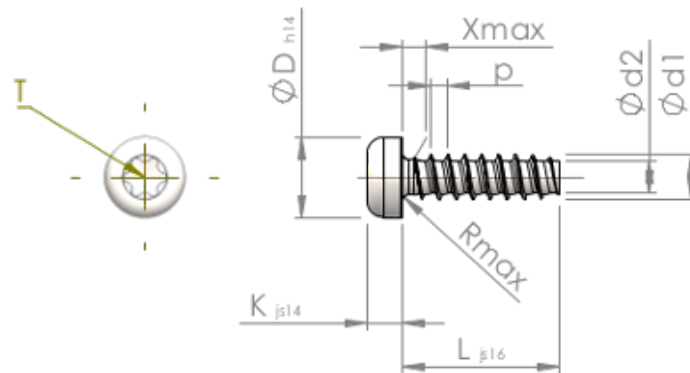

Número do Item		STP390180060B
Norma		KN6039
Material		aço, endurecido
Superfície		Zincado Niquelado Galvanizado, Passivado negro
Rosca Externa -Ø	<b>d1</b>	1.80 <sup>+0.08</sup> mm
Diâmetro efetivo da porca -Ø	<b>d2</b>	1.22 mm
Passo da rosca	<b>p</b>	0.71 mm
Comprimento	<b>L</b>	6.00 ±0.38 mm
Cabeça -Ø	<b>D</b>	3.30 <sub>-0.30</sub> mm
Altura da cabeça	<b>K</b>	1.300 ±0.125 mm
Transição do Enrosque	<b>X</b>	0.90 mm
Raio	<b>R</b>	0.25 mm
Hexalobular		T6
Profundidade perfuração	<b>t</b>	0.50 - 0.65 mm
Rosca		STS-plus
Peso		0.137 kg / 1000 peças
Taxas Alfandegárias nº		73 181 499