

**Technické informace**  
**STP390160140B**

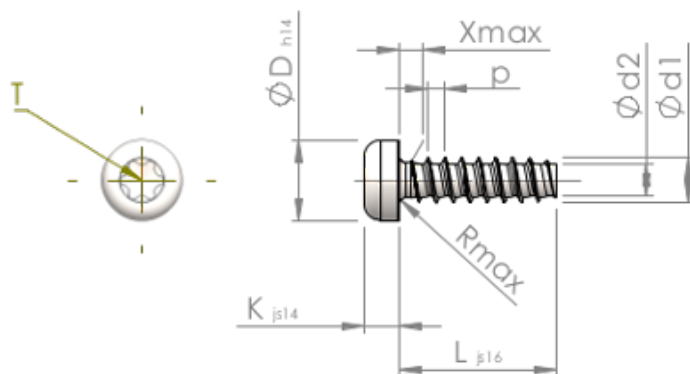

**SCREWERK**



Číslo výrobku		STP390160140B
Norma		KN6039
Materiál		Temperovaná ocel
Povrch		ZiNi černá-pasivovaná+temperovaná+utěsněná
Vnější průměr závitu-Ø	<b>d1</b>	1.60 <sup>+0.08</sup> mm
Jádro závitu-Ø	<b>d2</b>	1.07 mm
Stoupání závitu	<b>p</b>	0.64 mm
Délka	<b>L</b>	14.00 ±0.55 mm
Hlava-Ø	<b>D</b>	3.00 <sub>-0.25</sub> mm
Výška hlavy	<b>K</b>	1.200 ±0.125 mm
Výběh závitu	<b>X</b>	0.80 mm
Rádus	<b>R</b>	0.20 mm
Torks		T5
Hloubka průniku	<b>t</b>	0.50 - 0.65 mm
Závit		STS-plus
Hmotnost		0.183 kg / 1000 Kus
Číslo celního sazebníku		73 181 499