

Technické informace
STP390160130B

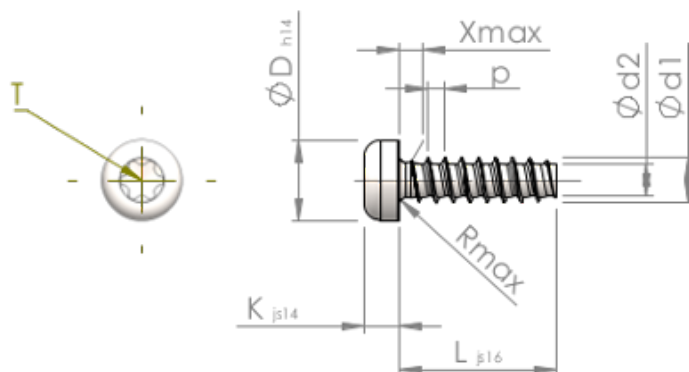

SCREWERK



Číslo výrobku		STP390160130B
Norma		KN6039
Materiál		Temperovaná ocel
Povrch		ZiNi černá-pasivovaná+temperovaná+utěsněná
Vnější průměr závitu-Ø	d1	1.60 ^{+0.08} mm
Jádro závitu-Ø	d2	1.07 mm
Stoupání závitu	p	0.64 mm
Délka	L	13.00 ±0.55 mm
Hlava-Ø	D	3.00 _{-0.25} mm
Výška hlavy	K	1.200 ±0.125 mm
Výběh závitu	X	0.80 mm
Rádus	R	0.20 mm
Torks		T5
Hloubka průniku	t	0.50 - 0.65 mm
Závit		STS-plus
Hmotnost		0.174 kg / 1000 Kus
Číslo celního sazebníku		73 181 499