

Технически спецификации  
STP390160110E

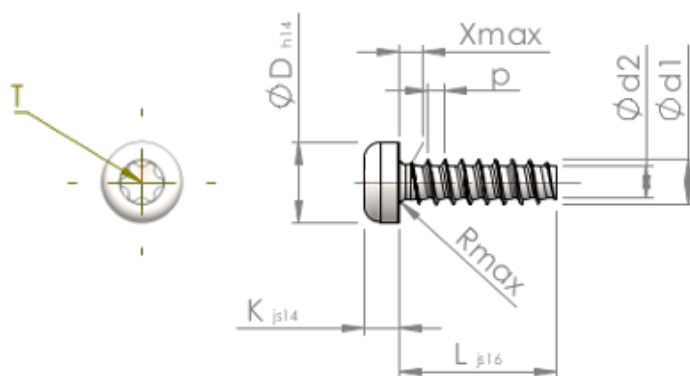

SCREWERK



|                                  |           |                               |
|----------------------------------|-----------|-------------------------------|
| Номер на продукта                |           | STP390160110E                 |
| норма                            |           | KN6039                        |
| Материал                         |           | неръждаема стомана A2         |
| Повърхност                       |           | гланциран, полиран, пасиваран |
| Диаметърът на външната резба - Ø | <b>d1</b> | 1.60 <sup>+0.08</sup> mm      |
| Вътрешна резба                   | <b>d2</b> | 1.07 mm                       |
| Стъпка на резбата                | <b>p</b>  | 0.64 mm                       |
| дължина                          | <b>L</b>  | 11.00 ±0.55 mm                |
| Диаметър на главата-Ø            | <b>D</b>  | 3.00 <sub>-0.25</sub> mm      |
| Височина на главата              | <b>K</b>  | 1.200 ±0.125 mm               |
| Крайна част на винта             | <b>X</b>  | 0.80 mm                       |
| Радиус                           | <b>R</b>  | 0.20 mm                       |
| Звздообр.вътрешен шестостен      |           | T5                            |
| Дълбочина на проникване          | <b>t</b>  | 0.50 - 0.65 mm                |
| нишка                            |           | STS-plus                      |
| Тегло                            |           | 0.154 kg / 1000 Бройка        |
| Митническа тарифа №              |           | 73 181 410                    |