

Технически спецификации
STP390160100S

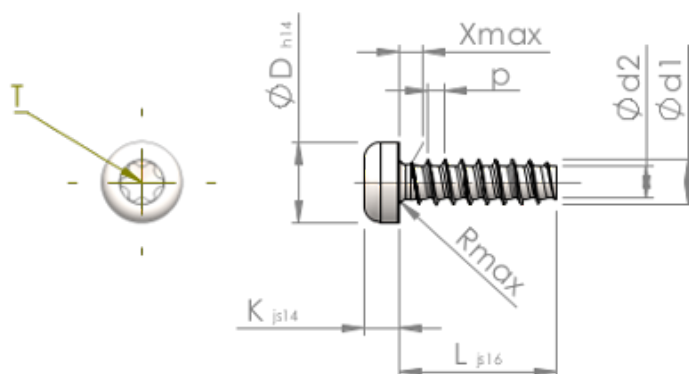

Номер на продукта		STP390160100S
норма		KN6039
Материал		стомана, закалена
Повърхност		Цинково покритие 5-7 μ m, топлинна обработка, синьо / прозрачно пасивиране
Диаметърът на външната резба - \emptyset	d1	1.60 $^{+0.08}$ mm
Вътрешна резба	d2	1.07 mm
Стъпка на резбата	p	0.64 mm
дължина	L	10.00 ± 0.45 mm
Диаметър на главата- \emptyset	D	3.00 $_{-0.25}$ mm
Височина на главата	K	1.200 ± 0.125 mm
Крайна част на винта	X	0.80 mm
Радиус	R	0.20 mm
Звездообр.вътрешен шестостен		T5
Дълбочина на проникване	t	0.50 - 0.65 mm
нишка		STS-plus
Тегло		0.144 kg / 1000 Бройка
Митническа тарифа №		73 181 499