

**Planilha de Especificações  
STP390160100E**

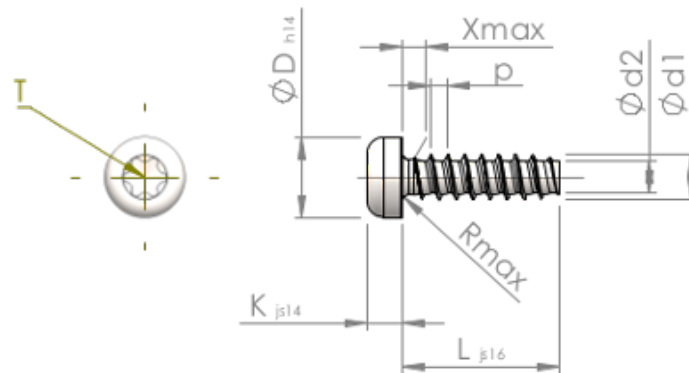

Número do Item		STP390160100E
Norma		KN6039
Material		inox A2
Superfície		Decapado e passivado
Rosca Externa -Ø	<b>d1</b>	1.60 <sup>+0.08</sup> mm
Diâmetro efetivo da porca -Ø	<b>d2</b>	1.07 mm
Passo da rosca	<b>p</b>	0.64 mm
Comprimento	<b>L</b>	10.00 ±0.45 mm
Cabeça -Ø	<b>D</b>	3.00 <sub>-0.25</sub> mm
Altura da cabeça	<b>K</b>	1.200 ±0.125 mm
Transição do Enrosque	<b>X</b>	0.80 mm
Raio	<b>R</b>	0.20 mm
Hexalobular		T5
Profundidade perfuração	<b>t</b>	0.50 - 0.65 mm
Rosca		STS-plus
Peso		0.144 kg / 1000 peças
Taxas Alfandegárias nº		73 181 410