

Технически спецификации  
STP390160090S

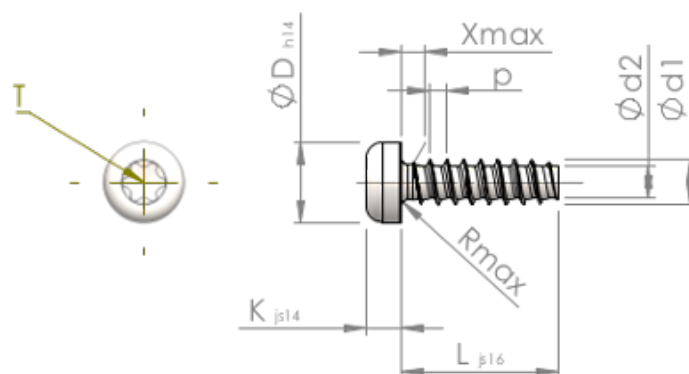

Номер на продукта		STP390160090S
норма		KN6039
Материал		стомана, закалена
Повърхност		Цинково покритие 5-7 $\mu\text{m}$ , топлинна обработка, синьо / прозрачно пасивиране
Диаметърът на външната резба - $\emptyset$	<b>d1</b>	1.60 $^{+0.08}$ mm
Вътрешна резба	<b>d2</b>	1.07 mm
Стъпка на резбата	<b>p</b>	0.64 mm
дължина	<b>L</b>	9.00 $\pm 0.45$ mm
Диаметър на главата- $\emptyset$	<b>D</b>	3.00 $_{-0.25}$ mm
Височина на главата	<b>K</b>	1.200 $\pm 0.125$ mm
Крайна част на винта	<b>X</b>	0.80 mm
Радиус	<b>R</b>	0.20 mm
Звездообр.вътрешен шестостен		T5
Дълбочина на проникване	<b>t</b>	0.50 - 0.65 mm
нишка		STS-plus
Тегло		0.134 kg / 1000 Бройка
Митническа тарифа №		73 181 499