

**Planilha de Especificações
STP390160035E**

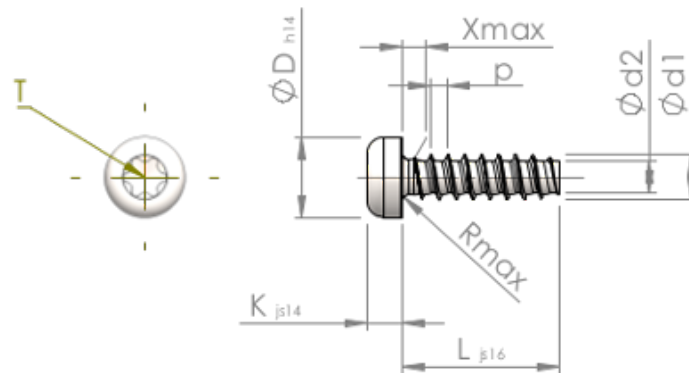

Número do Item		STP390160035E
Norma		KN6039
Material		inox A2
Superfície		Decapado e passivado
Rosca Externa -Ø	d1	1.60 ^{+0.08} mm
Diâmetro efetivo da porca -Ø	d2	1.07 mm
Passo da rosca	p	0.64 mm
Comprimento	L	3.50 ±0.38 mm
Cabeça -Ø	D	3.00 _{-0.25} mm
Altura da cabeça	K	1.200 ±0.125 mm
Transição do Enrosque	X	0.80 mm
Raio	R	0.20 mm
Hexalobular		T5
Profundidade perfuração	t	0.50 - 0.65 mm
Rosca		STS-plus
Peso		0.080 kg / 1000 peças
Taxas Alfandegárias nº		73 181 410