

**Planilha de Especificações
STP390120050E**

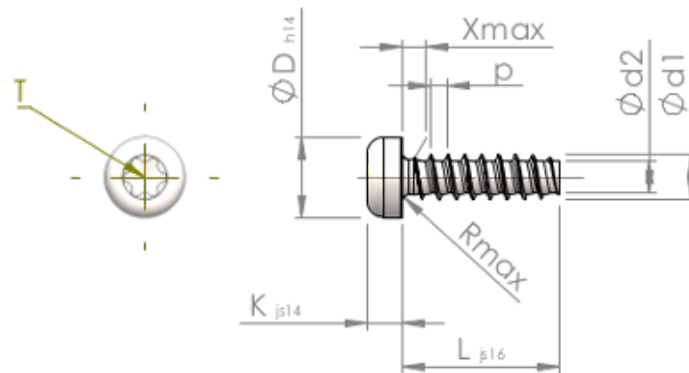

Número do Item		STP390120050E
Norma		KN6039
Material		inox A2
Superfície		Decapado e passivado
Rosca Externa -Ø	d1	1.20 ^{+0.08} mm
Diâmetro efetivo da porca -Ø	d2	0.78 mm
Passo da rosca	p	0.51 mm
Comprimento	L	5.00 ±0.38 mm
Cabeça -Ø	D	2.30 _{-0.25} mm
Altura da cabeça	K	0.950 ±0.125 mm
Transição do Enrosque	X	0.60 mm
Raio	R	0.20 mm
Hexalobular		T3
Profundidade perfuração	t	0.35 - 0.50 mm
Rosca		STS-plus
Peso		0.048 kg / 1000 peças
Taxas Alfandegárias nº		73 181 410