

Технически спецификации
STP390120045B

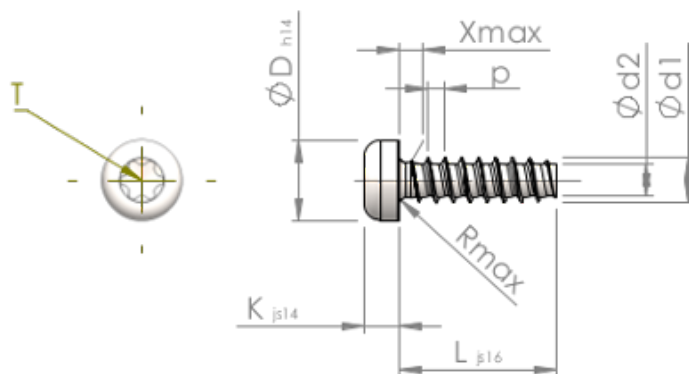

Номер на продукта		STP390120045B
норма		KN6039
Материал		стомана, закалена
Повърхност		цинково и никелово покритие, Черен, пасивиран, темперирани, херметизация
Диаметърът на външната резба - Ø	d1	1.20 ^{+0.08} mm
Вътрешна резба	d2	0.78 mm
Стъпка на резбата	p	0.51 mm
дължина	L	4.50 ±0.38 mm
Диаметър на главата-Ø	D	2.30 _{-0.25} mm
Височина на главата	K	0.950 ±0.125 mm
Крайна част на винта	X	0.60 mm
Радиус	R	0.20 mm
Звездообр.вътрешен шестостен		T3
Дълбочина на проникване	t	0.35 - 0.50 mm
нишка		STS-plus
Тегло		0.046 kg / 1000 Бройка
Митническа тарифа №		73 181 499