

**Technické informace**  
**STP390120040B**

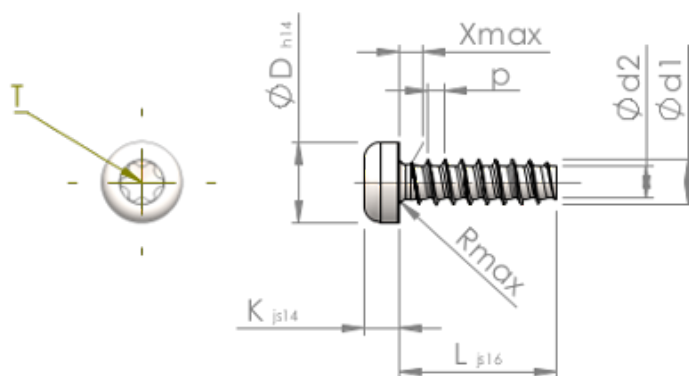

**SCREWERK**



Číslo výrobku		STP390120040B
Norma		KN6039
Materiál		Temperovaná ocel
Povrch		ZiNi černá-pasivovaná+temperovaná+utěsněná
Vnější průměr závitu-Ø	<b>d1</b>	1.20 <sup>+0.08</sup> mm
Jádro závitu-Ø	<b>d2</b>	0.78 mm
Stoupání závitu	<b>p</b>	0.51 mm
Délka	<b>L</b>	4.00 ±0.38 mm
Hlava-Ø	<b>D</b>	2.30 <sub>-0.25</sub> mm
Výška hlavy	<b>K</b>	0.950 ±0.125 mm
Výběh závitu	<b>X</b>	0.60 mm
Rádus	<b>R</b>	0.20 mm
Torks		T3
Hloubka průniku	<b>t</b>	0.35 - 0.50 mm
Závit		STS-plus
Hmotnost		0.043 kg / 1000 Kus
Číslo celního sazebníku		73 181 499