

Технически спецификации
STP390120035S

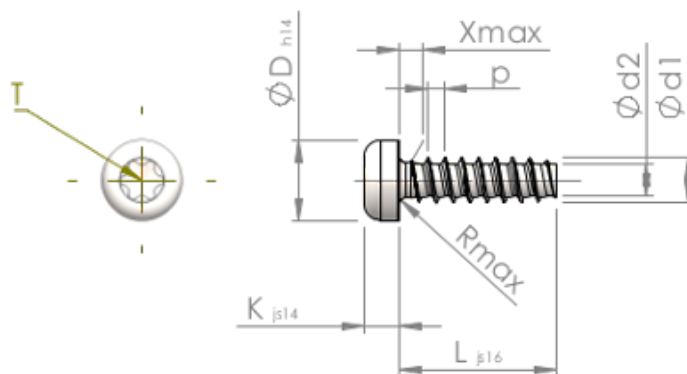

Номер на продукта		STP390120035S
норма		KN6039
Материал		стомана, закалена
Повърхност		Цинково покритие 5-7 μm , топлинна обработка, синьо / прозрачно пасивиране
Диаметърът на външната резба - \emptyset	d1	1.20 $^{+0.08}$ mm
Вътрешна резба	d2	0.78 mm
Стъпка на резбата	p	0.51 mm
дължина	L	3.50 ± 0.38 mm
Диаметър на главата- \emptyset	D	2.30 $_{-0.25}$ mm
Височина на главата	K	0.950 ± 0.125 mm
Крайна част на винта	X	0.60 mm
Радиус	R	0.20 mm
Звездообр.вътрешен шестостен		T3
Дълбочина на проникване	t	0.35 - 0.50 mm
нишка		STS-plus
Тегло		0.040 kg / 1000 Бройка
Митническа тарифа №		73 181 499