

**Planilha de Especificações
STP380800750S**

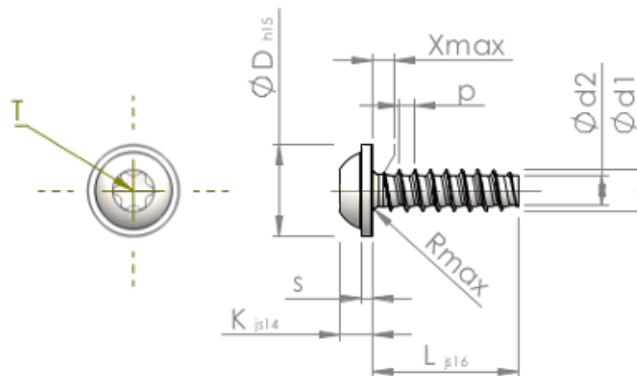

Número do Item		STP380800750S
Norma		KN6038
Material		aço, endurecido
Superfície		zincado 5-7 μ m, galvanizado, azul / passivado transparente
Rosca Externa - ϕ	d1	8.00 $^{+0.18}$ mm
Diâmetro efetivo da porca - ϕ	d2	5.70 mm
Passo da rosca	p	2.82 mm
Comprimento	L	75.00 ± 0.95 mm
Cabeça - ϕ	D	18.00 $_{-0.84}$ mm
Altura da cabeça	K	5.600 ± 0.150 mm
Espessura do Flange	S	1.80 mm
Transição do Enrosque	X	4.00 mm
Raio	R	1.00 mm
Hexalobular		T40
Profundidade perfuração	t	2.60 - 3.20 mm
Rosca		STS-plus
Peso		23.433 kg / 1000 peças
Taxas Alfandegárias nº		73 181 499