

Технически спецификации
STP380800550E

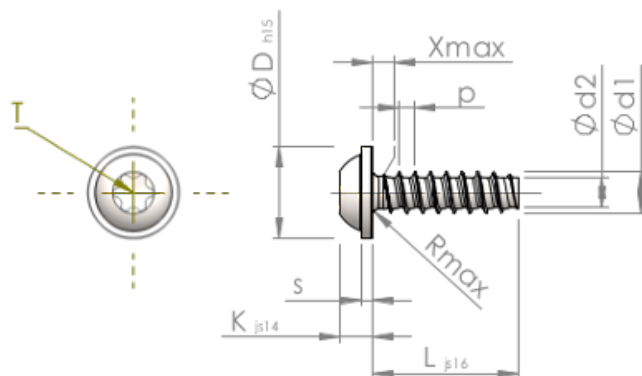

SCREWERK



Номер на продукта		STP380800550E
норма		KN6038
Материал		неръждаема стомана A2
Повърхност		гланциран, полиран, пасиваран
Диаметърът на външната резба - Ø	d1	8.00 ^{+0.18} mm
Вътрешна резба	d2	5.70 mm
Стъпка на резбата	p	2.82 mm
дължина	L	55.00 ±0.95 mm
Диаметър на главата-Ø	D	18.00 _{-0.84} mm
Височина на главата	K	5.600 ±0.150 mm
Дебелина на шайбата	S	1.80 mm
Крайна част на винта	X	4.00 mm
Радиус	R	1.00 mm
Звездообр.вътрешен шестостен		T40
Дълбочина на проникване	t	2.60 - 3.20 mm
нишка		STS-plus
Тегло		18.616 kg / 1000 Бройка
Митническа тарифа №		73 181 410